

РЕККАНІСКА

ПІДЙОМНА ТЕХНІКА В ОРЕНДУ





Pekkaniska Group – провідна скандинавська компанія, що надає послуги з оренди спеціалізованої підйомної техніки у Фінляндії, Росії та Україні. Pekkaniska Group в Україні з **2007** р. – **ТОВ «Пекканіска»**.



Парк оренди налічує більше **400** одиниць підйомної техніки в Україні. Самохідні підйомники від світових виробників:

- Haulotte Group (Франція)
- Dinolift (Фінляндія)
- JLG (США)



Діапазон робочих висот самохідних підйомників (ножичного і колінчатого типів, дизельних та електричних) для зовнішніх та внутрішніх робіт складає від **6** до **41** метра.



Широка область застосування підйомної техніки.

Об'єкти використання: підприємства, заводи, склади, торгово-розважальні центри

Види робіт: фасадні, монтажні, фарбувальні, обслуговування обладнання



Наша компанія постійно розширює та оновлює парк техніки. В усіх філіях компанії працює своя служба сервісу. В обслуговуванні використовуються оригінальні запчастини та якісні витратні матеріали.



Переваги роботи з підйомної техніки:

- сучасна підйомна техніка
- простота у використанні
- ефективність у виконанні робіт
- кваліфіковане технічне обслуговування і ремонт техніки

PEKKANISKA

www.pekkaniska.ua
orenda@pekkaniska.com
kiev@pekkaniska.com

+38 (044) 500-37-39
+38 (067) 236-16-36
+38 (067) 539-37-10



Кроки для замовлення підйомної техніки в оренду:



КРОК 1
Консультація та
підбір моделі
підйомника



КРОК 2
Укладення
договору з
оренди техніки



КРОК 3
Оплата послуг
доставки та
оренди техніки*



КРОК 4
Інструктаж
з керування
технікою



КРОК 5
Доставка
техніки до
об'єкта**



КРОК 6
Робота з
підйомної
техніки



Офіси ТОВ «Пекканіска» знаходяться
в Києві, Дніпрі, Одесі та Львові.

Контактна інформація:

Відділ оренди

Київ
(044) 500-37-39
(067) 236-16-36
kiev@pekkaniska.com

Дніпро
(067) 217-53-07
dnepr@pekkaniska.com

Одеса
(067) 236-57-08
odessa@pekkaniska.com

Львів
(067) 548-28-49
lviv@pekkaniska.com

Відділ сервісу
(067) 235-87-05

Бухгалтерія
(044) 583-03-49

* – актуальні ціни на оренду та доставку обладнання запитуйте у Вашого менеджера;

** – доставка підйомної техніки здійснюється на території всієї України.

АКУМУЛЯТОРНІ ПІДЙОМНИКИ

BATTERY SCISSORS

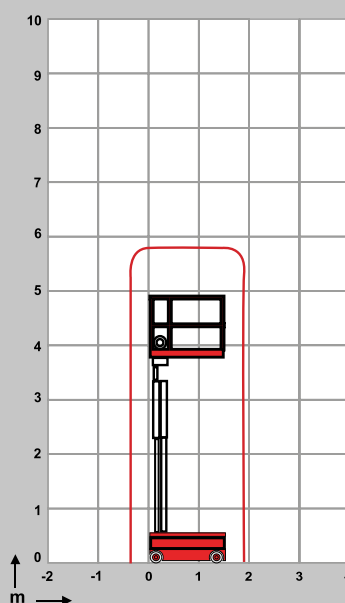
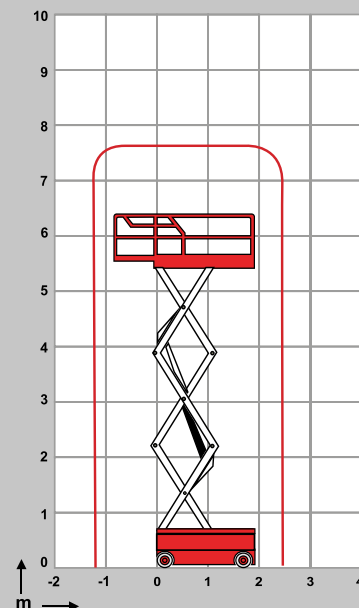
Star 6

Optimum 8

ТЕХНІЧНІ ХАРАКТЕРИСТИКИ technical specification	Star 6	Optimum 8
Тип підйомника	Мачтовий	Ножичний
Робоча висота (м) Working height (m)	5.80	7.70
Висота підйому платформи (м) Platform height (m)	3.80	5.70
Вантажопідйомність (кг) Lifting capacity (kg)	230	230
Транспортна довжина (м) Transport length (m)	1.40	1.88
Транспортна ширина (м) Transport width (m)	0.79	0.79
Транспортна висота (м) Transport height (m)	1.75	1.99
Габарити робочої платформи (м) Platform size (m)	1.38 × 0.77	1.65×0.70
Вага (кг) Weight (kg)	835	1520
Рушійний привід Power source	Акумулятор/Battery	Акумулятор/Battery
Розмір висувної консолі (м) Extension (m)	-	0.92

АКУМУЛЯТОРНІ ПІДЙОМНИКИ

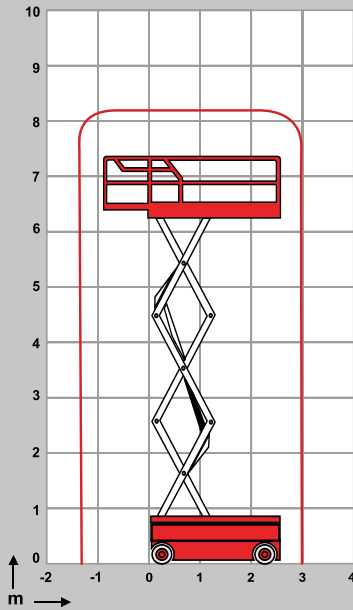
BATTERY SCISSORS



Compact 8

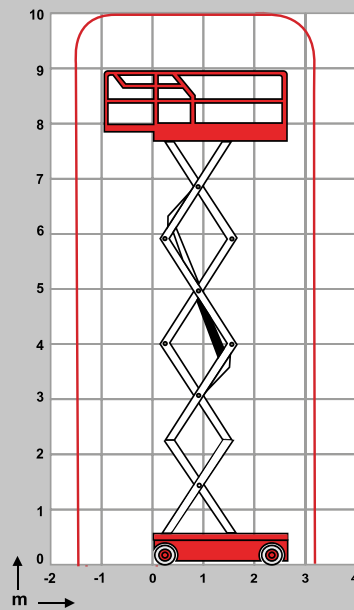

Compact 10N

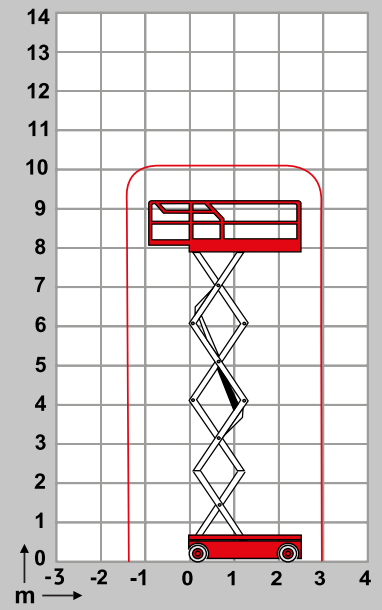

Compact 10

Compact 8	Compact 10N	Compact 10
Ножичний	Ножичний	Ножичний
8.20	10.0	10.15
6.20	8.0	8.15
350	230	450
2.48	2.48	2.48
0.81	0.81	1.20
1.99	2.18	2.26
2.30×0.80	2.30×0.80	2.30×1.20
1730	2190	2330
Акумулятор/Battery	Акумулятор/Battery	Акумулятор/Battery
0.92	0.92	0.92

* ТЕХНІЧНІ ДАНІ МОЖУТЬ ВІДРІЗНЯТИСЬ ЗАЛЕЖНО ВІД РОКУ ВИРОБНИЦТВА І МОДИФІКАЦІЇ ПІДЙОМНИКА
MACHINE DIMENSIONS OR WEIGHT MAY VARY DEPENDING ON THE YEAR MODEL

АКУМУЛЯТОРНІ ПІДЙОМНИКИ

BATTERY SCISSORS

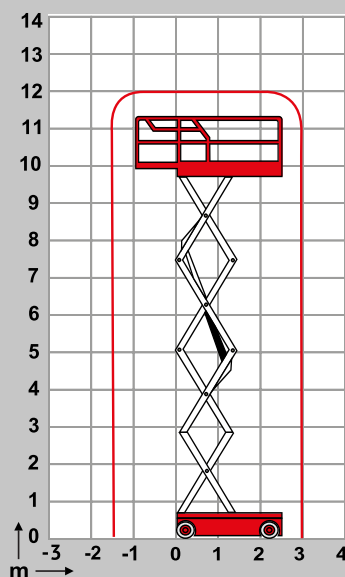
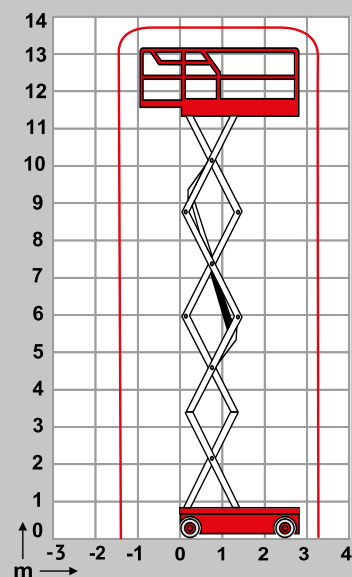
Compact 12

Compact 14

ТЕХНІЧНІ ХАРАКТЕРИСТИКИ technical specification	Compact 12	Compact 14
Тип підйомника	Ножичний	Ножичний
Робоча висота (м) Working height (m)	12.0	13.80
Висота підйому платформи (м) Platform height (m)	10.0	11.80
Вантажопідйомність (кг) Lifting capacity (kg)	300	350
Транспортна довжина (м) Transport length (m)	2.48	2.49
Транспортна ширина (м) Transport width (m)	1.20	1.20
Транспортна висота (м) Transport height (m)	2.38	2.50
Габарити робочої платформи (м) Platform size (m)	2.30×1.20	2.30×1.20
Вага (кг) Weight (kg)	2630	3175
Рушійний привід Power source	Акумулятор/Battery	Акумулятор/Battery
Розмір висувної консолі (м) Extension (m)	0.92	0.92

АКУМУЛЯТОРНІ ПІДЙОМНИКИ

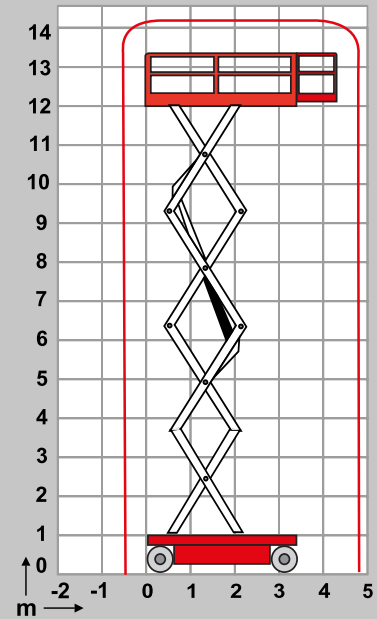
BATTERY SCISSORS



JLG 4069 LE

ТЕХНІЧНІ ХАРАКТЕРИСТИКИ technical specification	JLG 4069 LE
Тип підйомника Working height (m)	Ножичний
Робоча висота (м) Working height (m)	14.20
Висота підйому платформи (м) Platform height (m)	12.20
Вантажопідйомність (кг) Lifting capacity (kg)	360
Транспортна довжина (м) Transport length (m)	3.10
Транспортна ширина (м) Transport width (m)	1.75
Транспортна висота (м) Transport height (m)	2.81
Габарити робочої платформи (м) Platform size (m)	2.92×1.65
Вага (кг) Weight (kg)	5200
Рушійний привід Power source	Акумулятор/Battery
Розмір висувної консолі (м) Extension (m)	0.92

* ТЕХНІЧНІ ДАНІ МОЖУТЬ ВІДРІЗНЯТИСЬ ЗАЛЕЖНО ВІД РОКУ ВИРОБНИЦТВА І МОДИФІКАЦІЇ ПІДЙОМНИКА
MACHINE DIMENSIONS OR WEIGHT MAY VARY DEPENDING ON THE YEAR MODEL

АКУМУЛЯТОРНІ ПІДЙОМНИКИ

BATTERY BOOMS

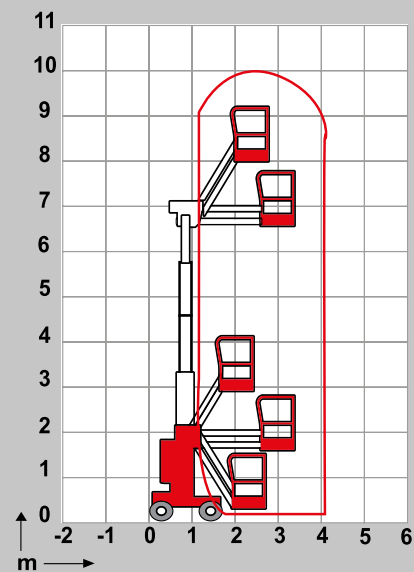
Star 10

ТЕХНІЧНІ ХАРАКТЕРИСТИКИ technical specification	Star 10
Тип підйомника Type of lift	Мачтовий Mast
Робоча висота (м) Working height (m)	10.0
Висота підйому платформи (м) Platform height (m)	8.0
Висота перегину над перешкодою, (м) Bending height above the obstacle, (m)	8.0
Вантажопідйомність (кг) Lifting capacity (kg)	200
Транспортна довжина (м) Transport length (m)	2.62
Транспортна ширина (м) Transport width (m)	1.0
Транспортна висота (м) Transport height (m)	1.99
Габарити робочої платформи (м) Platform size (m)	0.78×0.99
Вага (кг) Weight (kg)	2670
Рушійний привід Power source	Акумулятор/Battery

АКУМУЛЯТОРНІ ПІДЙОМНИКИ

BATTERY BOOMS

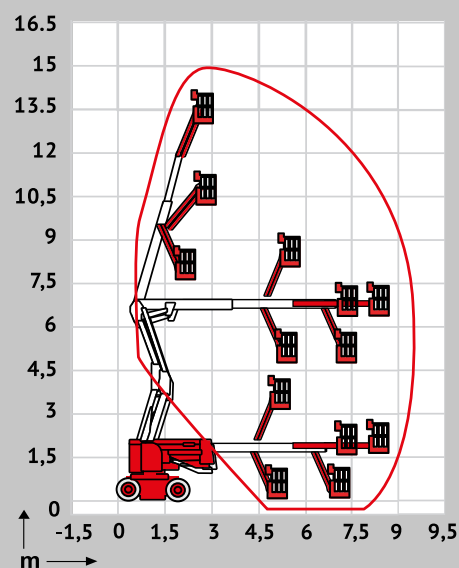
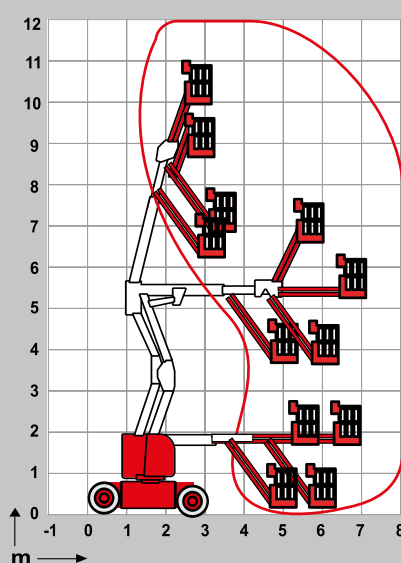

HA 12 IP
HA 15 IP

ТЕХНІЧНІ ХАРАКТЕРИСТИКИ technical specification	HA 12 IP	HA 15 IP
Тип підйомника	Колінчатий	Колінчатий
Робоча висота (м) Working height (m)	12.0	15.0
Висота підйому платформи (м) Platform height (m)	10.0	13.0
Висота перегину над перешкодою (м) Bending height above the obstacle (m)	5.25	6.65
Вантажопідйомність (кг) Lifting capacity (kg)	230	230
Транспортна довжина (м) Transport length (m)	5.40	6.60
Транспортна ширина (м) Transport width (m)	1.35	1.50
Транспортна висота (м) Transport height (m)	2.0	2.0
Габарити робочої платформи (м) Platform size (m)	1.20×0.80	1.20×0.80
Вага (кг) Weight (kg)	5900	7300
Рушійний привід Power source	Акумулятор/Battery	Акумулятор/Battery

* ТЕХНІЧНІ ДАНІ МОЖУТЬ ВІДРІЗНЯТИСЬ ЗАЛЕЖНО ВІД РОКУ ВИРОБНИЦТВА І МОДИФІКАЦІЇ ПІДЙОМНИКА
MACHINE DIMENSIONS OR WEIGHT MAY VARY DEPENDING ON THE YEAR MODEL

ДИЗЕЛЬНІ ПІДЙОМНИКИ

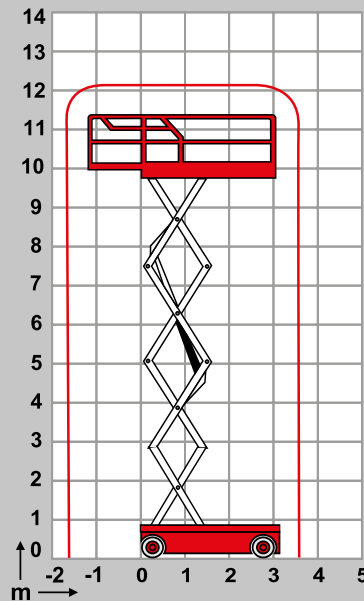
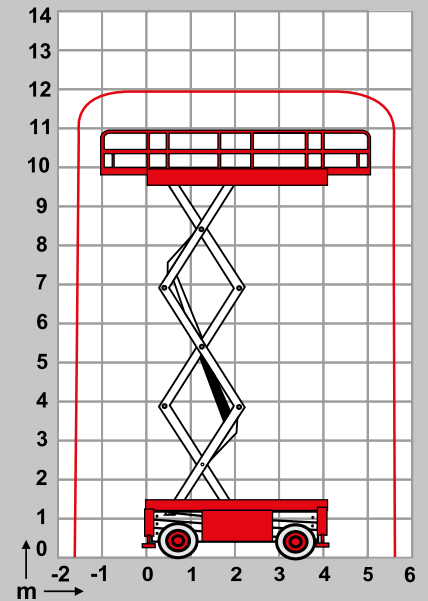
DIESEL SCISSORS

Compact 12DX

H 12 SX

ТЕХНІЧНІ ХАРАКТЕРИСТИКИ technical specification	Compact 12DX	H 12 SX
Тип підйомника	Ножичний	Ножичний
Робоча висота (м) Working height (m)	12.10	12.0
Висота підйому платформи (м) Platform height (m)	10.10	10.0
Вантажопідйомність (кг) Lifting capacity (kg)	450	700
Транспортна довжина (м) Transport length (m)	3.05	4.18
Транспортна ширина (м) Transport width (m)	1.80	2.25
Транспортна висота (м) Transport height (m)	2.55	2.57
Габарити робочої платформи (м) Platform size (m)	2.50×1.54	4.0×1.89
Вага (кг) Weight (kg)	4080	5510
Рушійний привід Power source	Дизель/Diesel	Дизель/Diesel
Розмір висувної консолі (м) Extension (m)	1.20	2×1.00

ДИЗЕЛЬНІ ПІДЙОМНИКИ

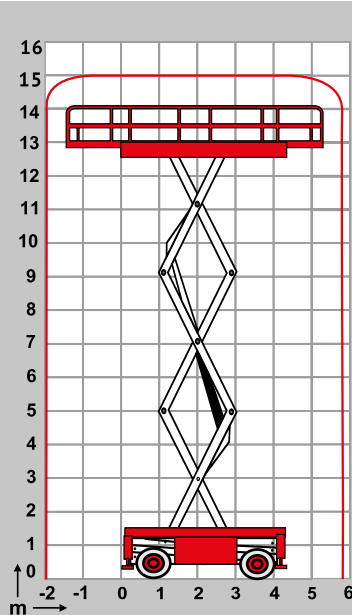
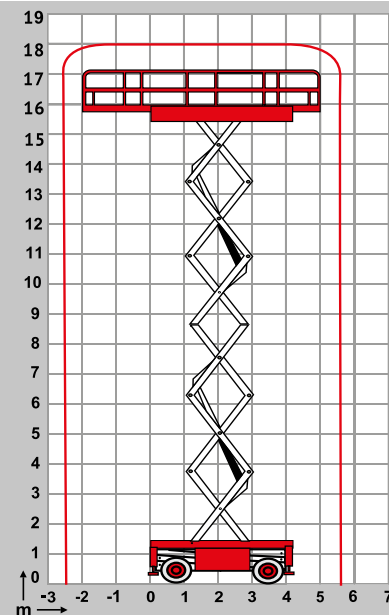
DIESEL SCISSORS

H 15 SX

H 18 SX

ТЕХНІЧНІ ХАРАКТЕРИСТИКИ technical specification	H 15 SX	H 18 SX
Тип підйомника	Ножичний	Ножичний
Робоча висота (м) Working height (m)	15.0	18.0
Висота підйому платформи (м) Platform height (m)	13.0	16.0
Вантажопідйомність (кг) Lifting capacity (kg)	500	500
Транспортна довжина (м) Transport length (m)	4.18	4.18
Транспортна ширина (м) Transport width (m)	2.25	2.25
Транспортна висота (м) Transport height (m)	2.77	2.97
Габарити робочої платформи (м) Platform size (m)	4.0×1.89	4.0×1.89
Вага (кг) Weight (kg)	6340	7300
Рушійний привід Power source	Дизель/Diesel	Дизель/Diesel
Розмір висувної консолі (м) Extension (m)	2×1.00	2×1.00

* ТЕХНІЧНІ ДАНІ МОЖУТЬ ВІДРІЗНЯТИСЬ ЗАЛЕЖНО ВІД РОКУ ВИРОБНИЦТВА І МОДИФІКАЦІЇ ПІДЙОМНИКА
MACHINE DIMENSIONS OR WEIGHT MAY VARY DEPENDING ON THE YEAR MODEL

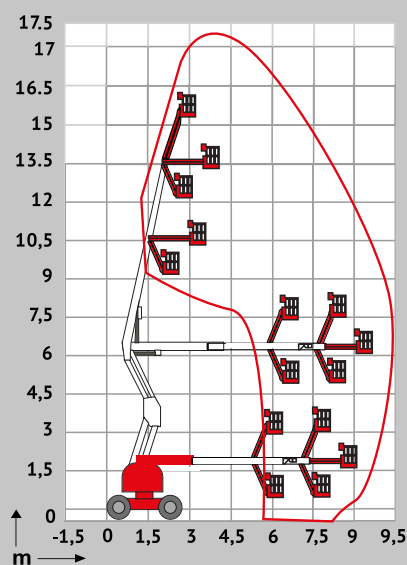
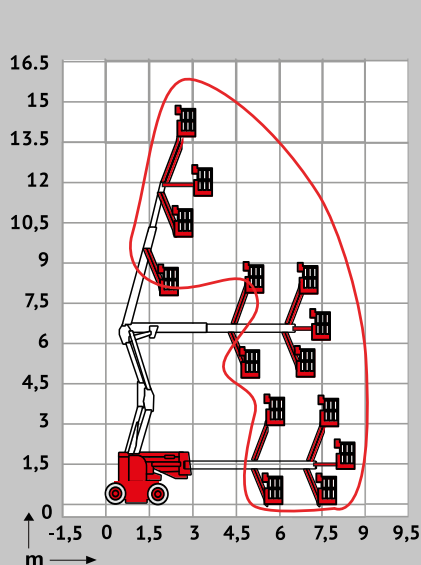
ДИЗЕЛЬНІ ПІДЙОМНИКИ DIESEL BOOMS



HA 16 PX

HA 18 PX

ТЕХНІЧНІ ХАРАКТЕРИСТИКИ technical specification	HA 16 PX	HA 18 PX
Тип підйомника	Колінчатий	Колінчатий
Робоча висота (м) Working height (m)	16.00	17.30
Висота підйому платформи (м) Platform height (m)	14.00	15.30
Висота перегину над перешкодою (м) Bending height above the obstacle (m)	6.60	6.60
Вантажопідйомність (кг) Lifting capacity (kg)	230	230
Транспортна довжина (м) Transport length (m)	5.25	5.90
Транспортна ширина (м) Transport width (m)	2.30	2.30
Транспортна висота (м) Transport height (m)	2.20	2.30
Габарити робочої платформи (м) Platform size (m)	1.80×0.80	1.80×0.80
Вага (кг) Weight (kg)	7100	8100
Рушійний привід Power source	Дизель/Diesel	Дизель/Diesel

ДИЗЕЛЬНІ ПІДЙОМНИКИ

DIESEL BOOMS

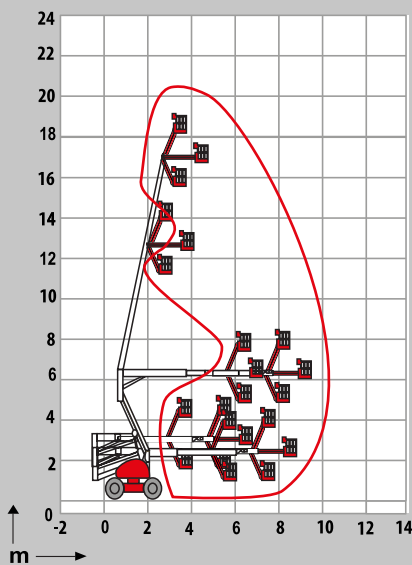

HA 20 PX

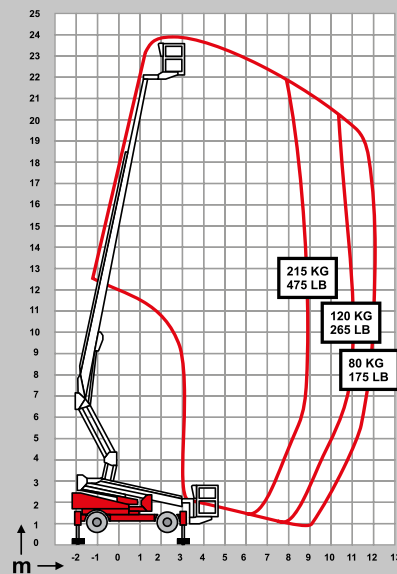

Dino 240 RXT

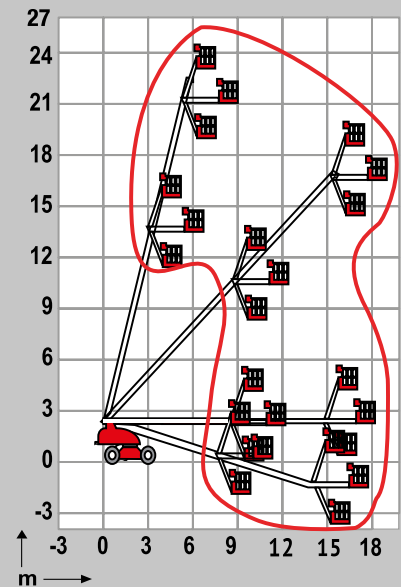

H 25 TPX

HA 20 PX	Dino 240 RXT	H 25 TPX
Колінчатий	Телескопічний колінчатий	Телескопічний
20.60	24.0	25.0
18.60	22.0	23.0
6.60	6.0	-
250	215	230
6.90	6.65	10.80
2.35	2.08	2.48
2.67	2.29	3.10
2.30×0.80	1.30×0.70	1.80×0.8
12260	4250	13850
Дизель/Diesel	Дизель/Diesel	Дизель/Diesel

* ТЕХНІЧНІ ДАНІ МОЖУТЬ ВІДРІЗНЯТИСЬ ЗАЛЕЖНО ВІД РОКУ ВИРОБНИЦТВА І МОДИФІКАЦІЇ ПІДЙОМНИКА
MACHINE DIMENSIONS OR WEIGHT MAY VARY DEPENDING ON THE YEAR MODEL

ДИЗЕЛЬНІ ПІДЙОМНИКИ

DIESEL BOOMS

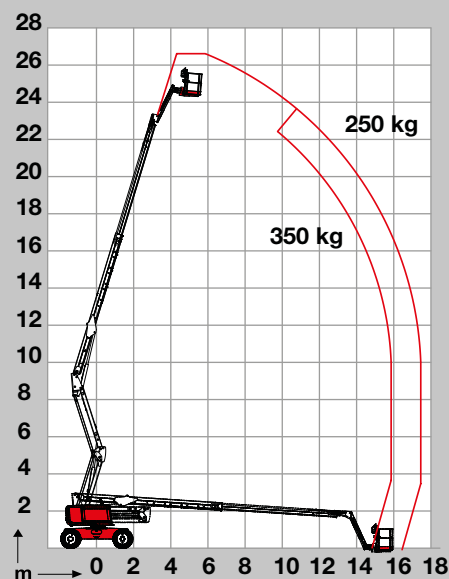
HA 26 RTJ PRO

ТЕХНІЧНІ ХАРАКТЕРИСТИКИ technical specification	HA 26 RTJ PRO
Тип підйомника	Колінчатий
Робоча висота (м) Working height (m)	26.40
Висота підйому платформи (м) Platform height (m)	24.40
Максимальний горизонтальний виліт стріли (м)	17.0
Висота перегину над перешкодою (м) Bending height above the obstacle (m)	9.0
Вантажопідйомність (кг) Lifting capacity (kg)	250
Транспортна довжина (м) Transport length (m)	9.40
Транспортна ширина (м) Transport width (m)	2.48
Транспортна висота (м) Transport height (m)	2.98
Габарити робочої платформи (м) Platform size (m)	2.44×0.91
Вага (кг) Weight (kg)	15500
Рушійний привід Power source	Дизель/Diesel

ДИЗЕЛЬНІ ПІДЙОМНИКИ

DIESEL BOOMS

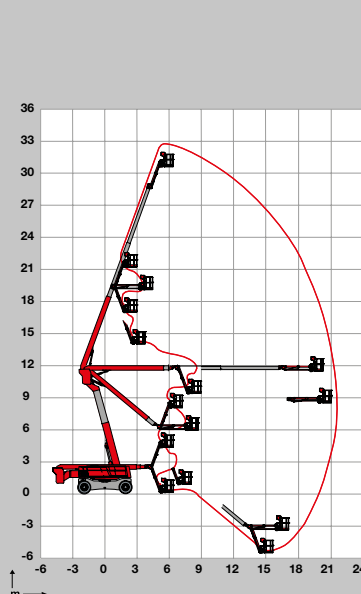
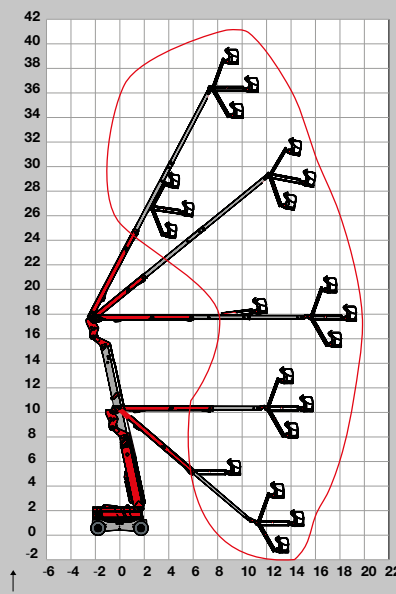

HA 32 PX

HA 41 PX

ТЕХНІЧНІ ХАРАКТЕРИСТИКИ technical specification	HA 32 PX	HA 41 PX
Тип підйомника	Колінчатий	Колінчатий
Робоча висота (м) Working height (m)	32.00	41.00
Висота підйому платформи (м) Platform height (m)	30.00	39.00
Максимальний горизонтальний виліт стріли (м)	21.3	19.8
Висота перегину над перешкодою (м) Bending height above the obstacle (m)	11.35	17.5
Вантажопідйомність (кг) Lifting capacity (kg)	250	230
Транспортна довжина (м) Transport length (m)	11.20	11.00
Транспортна ширина (м) Transport width (m)	2.50	2.53
Транспортна висота (м) Transport height (m)	2.70	3.00
Габарити робочої платформи (м) Platform size (m)	2.44×0.80	2.44×0.80
Вага (кг) Weight (kg)	20900	23100
Рушійний привід	Дизель/Diesel	Дизель/Diesel

* ТЕХНІЧНІ ДАНІ МОЖУТЬ ВІДРІЗНЯТИСЬ ЗАЛЕЖНО ВІД РОКУ ВИРОБНИЦТВА І МОДИФІКАЦІЇ ПІДЙОМНИКА
MACHINE DIMENSIONS OR WEIGHT MAY VARY DEPENDING ON THE YEAR MODEL

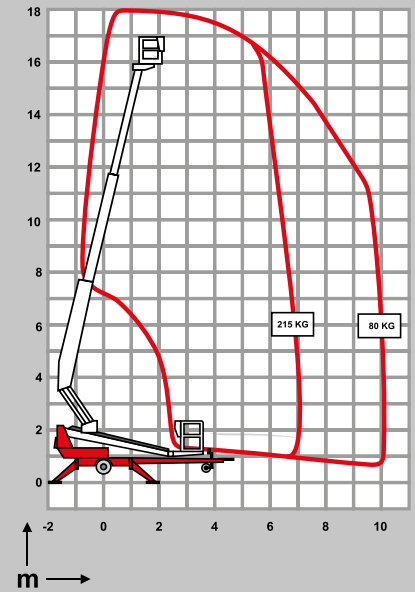
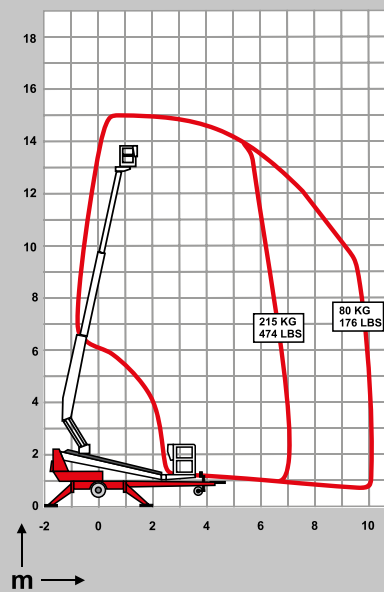
ПРИЧІПНІ ЕЛЕКТРИЧНІ ПІДЙОМНИКИ

TRAILER LIFTS



Dino 150 T

Dino 180 T

ТЕХНІЧНІ ХАРАКТЕРИСТИКИ technical specification	Dino 150 T	Dino 180 T
Тип підйомника	Телескопічний на базі причепа	Телескопічний на базі причепа
Робоча висота (м) Working height (m)	15.0	18.0
Висота підйому платформи (м) Platform height (m)	13.0	16.0
Максимальний горизонтальний виліт (м) Horizontal outreach (m)	10.0	10.7
Вантажопідйомність (кг) Lifting capacity (kg)	215	215
Транспортна довжина (м) Transport length (m)	6.40	7.40
Транспортна ширина (м) Transport width (m)	1.78	1.78
Транспортна висота (м) Transport height (m)	2.14	2.14
Габарити робочої платформи (м) Platform size (m)	1.30 × 0.70	1.30 × 0.70
Габарити з виносними опорами (м)	3.80 × 3.80	3.80 × 3.80
Вага (кг) Weight (kg)	1665	1840
Рушійний привід Power source	220 V	220 V

ПРИЧІПНІ ЕЛЕКТРИЧНО-ДИЗЕЛЬНІ ПІДЙОМНИКИ

DUAL POWER TRAILER LIFTS

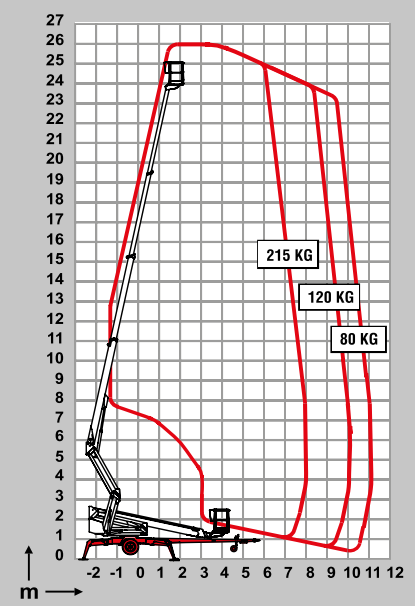
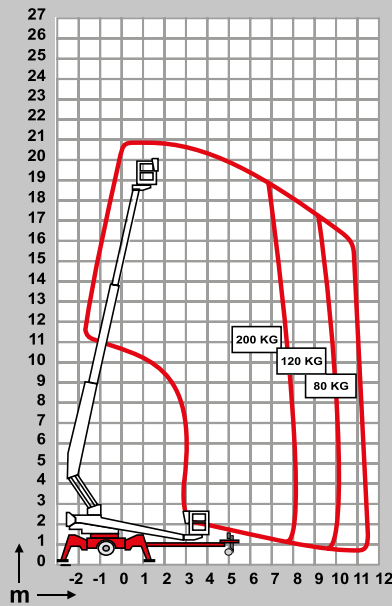
Dino 210 XT
Dino 260 XTD

ТЕХНІЧНІ ХАРАКТЕРИСТИКИ technical specification	Dino 210 XT	Dino 260 XTD
Тип підйомника	Телескопічний колінчатий на базі причепау	Телескопічний колінчатий на базі причепау
Робоча висота (м) Working height (m)	21.0	26.0
Висота підйому платформи (м) Platform height (m)	19.0	24.0
Висота перегину над перешкодою (м) Bending height above the obstacle (m)	4.00	5.00
Максимальний горизонтальний виліт (м) Horizontal outreach (m)	11.70	11.70
Вантажопідйомність (кг) Lifting capacity (kg)	215	215
Транспортна довжина (м) Transport length (m)	7.90	8.11
Транспортна ширина (м) Transport width (m)	1.95	2.05
Транспортна висота (м) Transport height (m)	2.35	2.43
Габарити робочої платформи (м) Platform size (m)	1.30 × 0.70	1.30 × 0.70
Габарити з виносними опорами (м)	4.30 × 4.30	4.40 × 4.40
Вага (кг) Weight (kg)	2440	3495
Рушійний привід Power source	220 V / Дизель	220 V / Дизель

* ТЕХНІЧНІ ДАНІ МОЖУТЬ ВІДРІЗНЯТИСЬ ЗАЛЕЖНО ВІД РОКУ ВИРОБНИЦТВА І МОДИФІКАЦІЇ ПІДЙОМНИКА
MACHINE DIMENSIONS OR WEIGHT MAY VARY DEPENDING ON THE YEAR MODEL

ПІДЙОМНИКИ В РОБОТІ

LIFTS AT WORK



ПІДЙОМНИКИ В РОБОТІ

LIFTS AT WORK

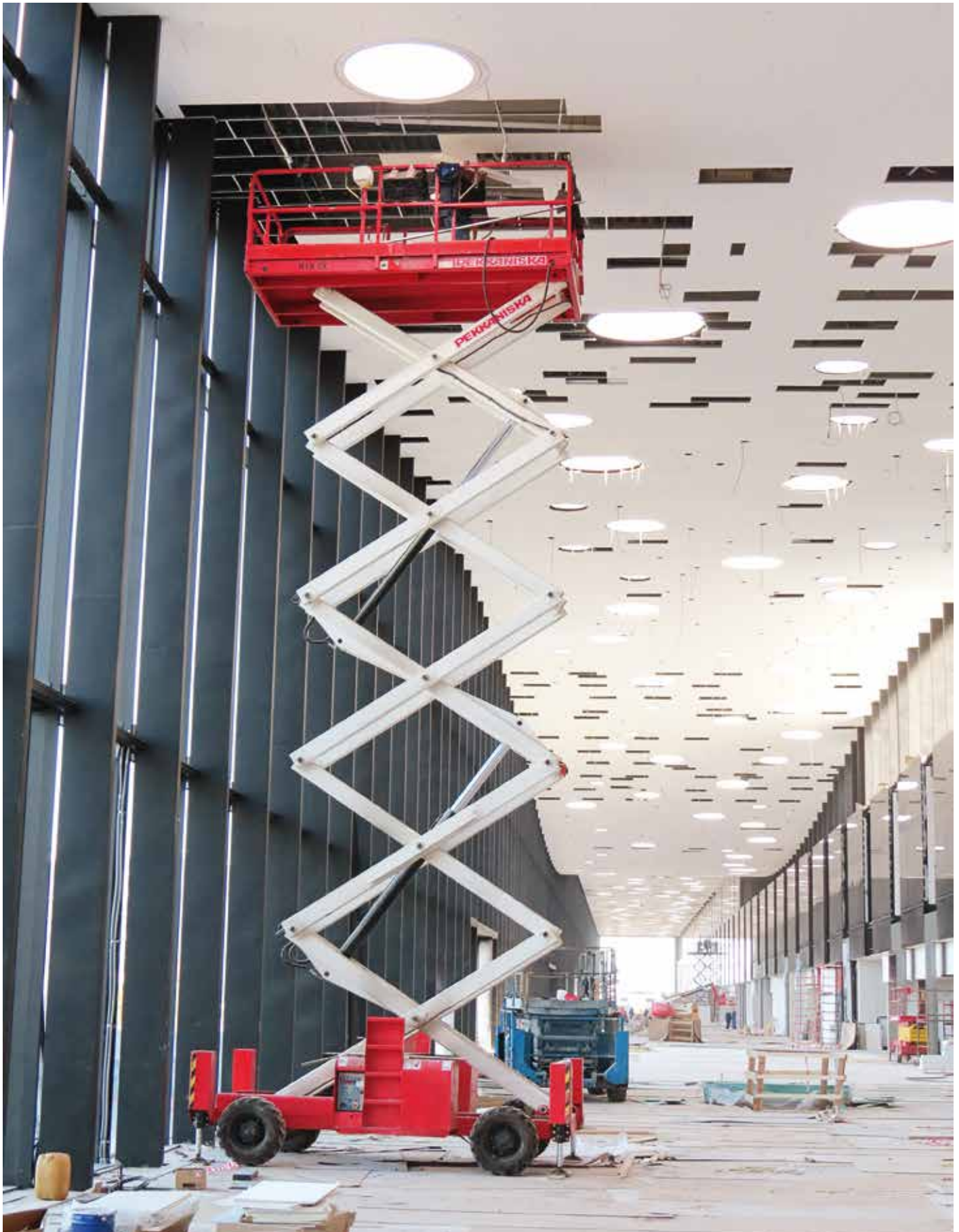

ПІДЙОМНИКИ В РОБОТІ

LIFTS AT WORK



ПІДЙОМНИКИ В РОБОТІ

LIFTS AT WORK



ПІДЙОМНИКИ В РОБОТІ

LIFTS AT WORK



PEKKANISKA

ТОВ "ПЕККАНІСКА"

Львів

(067) 548-28-49

lviv@pekkaniska.com

Київ

(067) 236-16-36

kiev@pekkaniska.com

Дніпро

(067) 217-53-07

dnep@pekkaniska.com

Одеса

(067) 236-57-08

odessa@pekkaniska.com

Ваш регіональний представник: